



GIMA

PROFESSIONAL MEDICAL PRODUCTS

TIRALATTE MANUALE MANUAL BREAST PUMP TIRE-LAIT MANUEL MANUAL DEL SACALECHES BOMBA TIRA-LEITE MANUAL MANUELLE MUTTERMILCHPUMPE

REF 41700/LD - 101



JOYTECH HEALTHCARE CO.LTD.
No.365, Wuzhou Road,
Yuhang Economic Development Zone,
Hangzhou city, 311100 Zhejiang, China
Made in China



Shanghai International Holding Corp. GmbH (Europe)
Eiffestrasse 80, 20537, Hamburg, Germany

Importato da / Imported by / Importé par /
Importado por / Importado por / Importiert von:
Gima S.p.A. Via Marconi, 1 - 20060 Gessate (MI) Italy
gima@gimaitaly.com - export@gimaitaly.com
www.gimaitaly.com



Sommaire

Description du produit	25
Consignes de sécurité	25
Illustration de l'appareil	26
Mise en route	27
Assemblage du produit	27
Pompage	30
Taille de l'embout téterelle.....	31
Nettoyage.....	32
Dépannage.....	33
Traitement des déchets	33
Entretien.....	33
Fiche technique	34
Explication des symboles	34

Description du produit

Merci pour avoir acheté et d'envisager d'utiliser le tire-lait manuel LD-101. Ce tire-lait manuel est utilisé pour tirer et recueillir le lait maternel des mères allaitantes. Veuillez lire attentivement ce mode d'emploi avant d'utiliser le dispositif médical pour la stimulation et l'extraction. Il s'agit d'un produit à usage unique qui ne doit jamais être partagé entre les mamans.

Usage prévu

1. Ce tire-lait est destiné à un usage domestique uniquement. La pompe étant compacte et discrète à utiliser, vous pouvez l'emporter partout avec vous, afin de tirer librement votre lait et d'assurer votre approvisionnement en lait.
2. Si vos seins sont engorgés (douloureux ou enflés), vous pouvez tirer une petite quantité de lait avant ou entre deux tétées pour soulager la douleur et aider votre bébé à téter plus facilement.
3. Si vous êtes séparée de votre bébé et souhaitez continuer à allaiter lorsque vous le retrouvez, il est préférable de tirer votre lait régulièrement pour stimuler votre production de lait.

Consignes de sécurité



Mise en garde

1. N'utilisez le produit que pour l'usage auquel il est destiné, comme décrit dans ce manuel.
2. Veuillez vous assurer que toutes les parties du tire-lait sont présentes avant utilisation.
3. N'utilisez pas d'accessoires non recommandés par le fabricant.
4. N'utilisez jamais le tire-lait pendant la grossesse, car le pompage pour l'extraction peut provoquer le travail.
5. Inspectez tous les composants appropriés du tire-lait avant chaque utilisation.
6. Nettoyez et désinfectez toutes les parties qui entrent en contact avec votre sein et votre lait maternel avant la toute première utilisation.
7. Lavez toutes les parties qui entrent en contact avec votre sein et votre lait maternel après chaque utilisation.
8. Pour des raisons d'hygiène, ce produit est destiné à être utilisé par un seul utilisateur.
9. Ne laissez pas les enfants ou les animaux jouer avec des accessoires.

Illustration de l'appareil

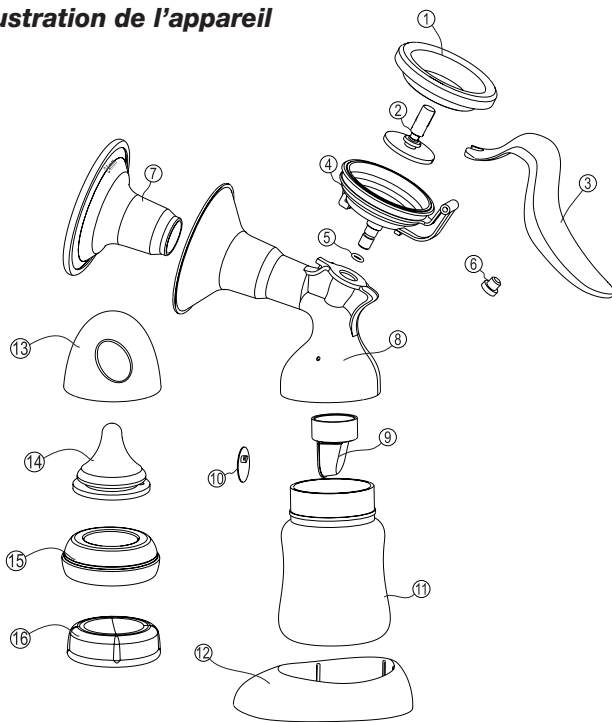

1. 1 Diaphragme élastique
 2. 1 Tige
 3. 1 Poignée
 4. 1 Joint de siège
 5. 4 Joints d'étanchéité
 6. 1 Amortisseur de vibration

7. 1 Embout tétérelle
 8. 1 Corps de tire-lait
 9. 2 Vannes
 10. 4 Membranes blanches
 11. 2 Bibérons de lait
 maternel

12. 1 Porte-bibéron
 13. 1 Capuchon
 14. 1 Mamelon
 15. 1 Bague à vis
 16. 2 Couvrecls

Mise en route

Assemblage du produit

Remarque: Assurez-vous d'avoir nettoyé et éventuellement désinfecté les parties appropriées du tire-lait.

Après le nettoyage, procédez comme suit pour assembler votre appareil :

Étape 1:

Insérez l'embout téterelle dans la partie en forme d'entonnoir du corps de la pompe.

Deux tailles d'embout téterelles sont disponibles : 24 mm et 27 mm.

Vous pouvez trouver la taille sur la téterelle elle-même.

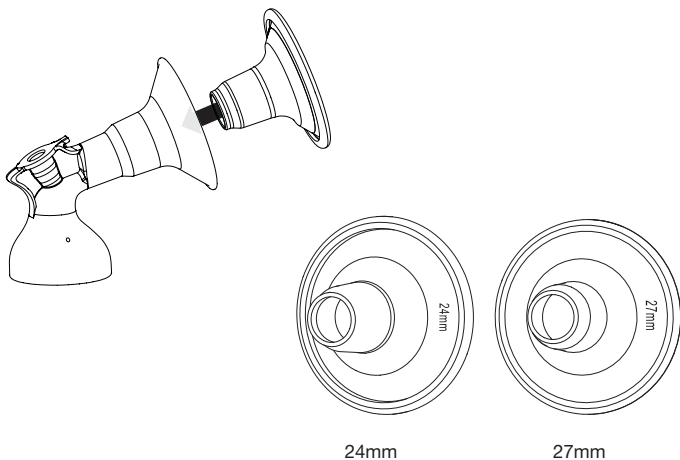

Étape 2:

Veillez installer la membrane blanche sur la vanne en douceur.

Assurez-vous que la membrane blanche ne s'enroule pas.

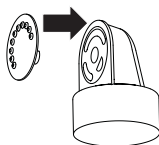
**Étape 3:**

Insérez la valve dans le corps de la pompe par le dessous. Poussez la valve aussi loin que possible.

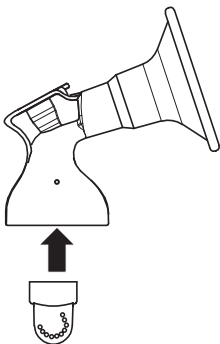
**Étape 4:**

Vissez le corps de la pompe du tire-lait dans le sens des aiguilles d'une montre sur le flacon jusqu'à ce qu'il soit solidement fixé.

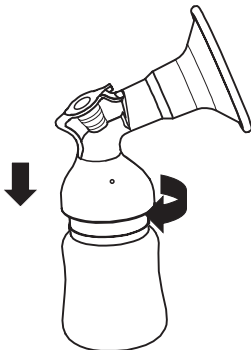

Étape 5:

Insérez la tige dans le trou du diaphragme élastique. Poussez la tige aussi loin que possible. Placez le diaphragme avec la tige dans le joint de siège, assurez-vous que le bord du diaphragme et le bord du joint de siège sont bien ajustés. S'il n'y a pas de joint torique en forme de «O» sur le bouchon au bas du siège d'étanchéité, veuillez le mettre.



Figura 5-1



Figura 5-2

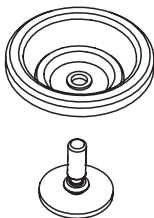

Figura 5-3

Étape 6:

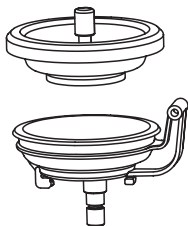
Fixez la poignée au diaphragme avec la tige en accrochant le trou en forme de U dans la rainure de la tige. Poussez la poignée sur le joint jusqu'à ce qu'elle soit bien placée.

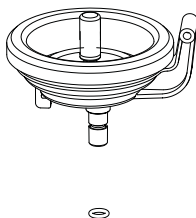

Étape 7:

Insérez le joint dans le trou du connecteur et vissez-le dans le sens des aiguilles d'une montre jusqu'à ce qu'il soit solidement fixé.

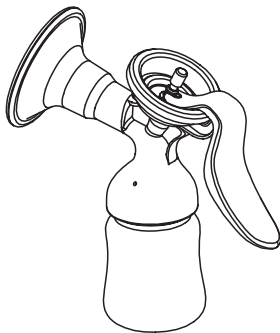
**Pompage**

Détendez-vous dans un fauteuil confortable (vous pouvez utiliser des coussins pour soutenir votre dos).

Appuyez le tire-lait assemblé contre votre sein. Assurez-vous que votre mamelon est centré. Tenez le tire-lait sur votre sein avec votre pouce et votre index. Soutenez votre sein avec la paume de votre main. Commencez doucement à appuyer sur la poignée.

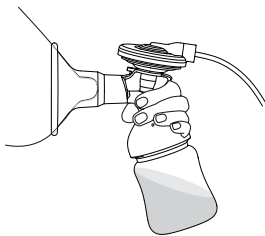

Remarque : Ne vous inquiétez pas si votre lait ne coule pas immédiatement. Détendez-vous et continuez à pomper. Repositionnez le tire-lait sur votre sein de temps en temps peut aider à stimuler l'écoulement du lait. Essayez de tirer votre lait à un autre moment de la journée. Si le processus devient très inconfortable ou douloureux, arrêtez d'utiliser la pompe et consultez votre conseillère en allaitement.

Fermez le bibéron avec un couvercle après le pompage. Désassemblez et nettoyez les parties qui entrent en contact avec le sein et le lait



 Ne continuez pas à pomper pendant plus de 5 minutes à la fois si vous n'arrivez pas à tirer votre lait.

Utilisez un porte-bibéron pour qu'il ne bascule pas. Évitez de trop remplir le bibéron pour éviter un débordement et un déversement.

Taille de l'embout téterelle

Assurez-vous que votre mamelon est bien ajusté à la tétérelle. Il ne doit pas être trop serré, car il est important que le mamelon puisse bouger librement, tout en tirant le lait maternel.

L'embout téterelle ne doit pas être trop grande, car cela peut causer des douleurs ou rendre l'extraction moins efficace. Deux tailles de tétérelle sont disponibles : 24 mm et 27 mm. Un embout téterelle de taille unique livré avec le produit.

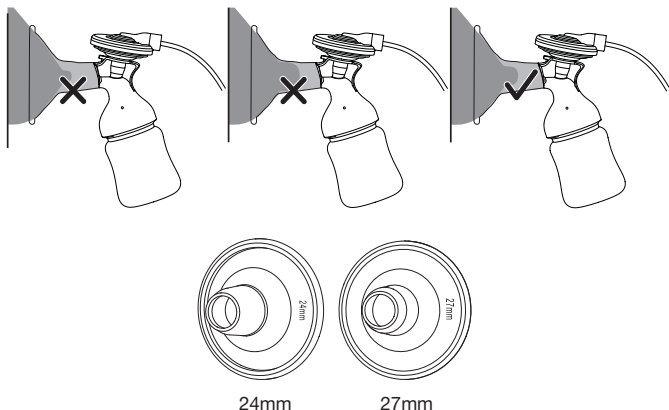

 En cas de douleur ou de gêne pendant le pompage, veuillez envisager d'utiliser une taille plus grande ou plus petite.

Nettoyage

Mise en garde

1. Nettoyez et désinfectez les pièces ci-dessous avant d'utiliser votre pompe pour la première fois.
2. Utilisez uniquement de l'eau de robinet potable ou de l'eau en bouteille pour le nettoyage.
3. Démontez et lavez toutes les parties qui entrent en contact avec le sein et le lait maternel immédiatement avant et après chaque utilisation pour éviter le dessèchement des résidus de lait et favoriser ainsi la prolifération bactérienne.
4. Veuillez démonter toutes les pièces qui nécessitent un nettoyage pour assurer un nettoyage en profondeur.
5. Veuillez placer les pièces dans un environnement propre pour éviter toute contamination.

Nettoyage avant utilisation

1. Démontez et lavez / désinfecter toutes les parties qui entrent en contact avec le sein et le lait maternel.
2. Mettez toutes les pièces séparées dans le pot. Remplissez le pot avec suffisamment d'eau potable du robinet ou en bouteille pour couvrir toutes les pièces.
3. Portez l'eau à ébullition. Placez les pièces dans de l'eau bouillante pendant 5 minutes.
4. Laissez l'eau refroidir et retirez délicatement les pièces de l'eau. Soyez prudent et n'échaudez pas votre peau.
5. Placez soigneusement les pièces sur une serviette en papier propre ou dans un séchoir propre et laissez-les sécher à l'air. Évitez d'utiliser des serviettes en tissu pour sécher les pièces car elles peuvent favoriser la prolifération des germes et des bactéries nocives pour votre bébé.

- Embout téterelle
- Valeurs
- Membranes blanches
- Tétine
- Bibéron et couvercle pour lait maternel



Nettoyage après utilisation

1. Démontez et lavez toutes les parties qui entrent en contact avec le sein et le lait maternel.
2. Rincez à l'eau froide toutes les parties séparées qui sont entrées en contact avec le sein et le lait maternel afin d'éliminer tout résidu de lait.
3. Placez soigneusement les pièces sur une serviette en papier propre ou dans un séchoir propre et laissez-les sécher à l'air

IMPORTANT

Les brides et les conteneurs de conservation de lait peuvent également être lavés sur le panier supérieur d'un lave-vaisselle ménager standard. N'UTILISEZ PAS de solvants ou d'abrasifs. Laissez sécher à l'air sur une surface propre. NE METTEZ PAS de pièces dans des stérilisateur à vapeur pour bouteille de vapeur ou des sacs de stérilisation pour micro-ondes.

Dépannage

Phénomène anormal	Analyse des causes	Solutions
Aspiration faible ou nulle	Les points de connexion sont lâches	Inspectez tous les points de connexion pour vous assurer que la fixation est sécurisée
	La vanne est écaillée ou fissurée ou il y a des trous ou des déchirures sur la membrane	Remplacez la valve et / ou la membrane avant le pompage
	La taille de l'embout tétérrelle ne convient pas	Remplacez par un embout tétérrelle de taille appropriée

Traitement des déchets

Lors de l'élimination de ce type de produit, contactez le détaillant où le produit a été acheté ou contactez le bureau du gouvernement local pour plus de détails sur la façon dont cet article peut être éliminé dans un centre de recyclage respectueux de l'environnement. Les utilisateurs professionnels doivent contacter leur fournisseur et vérifier les termes et conditions de l'accord d'achat. Ce produit est exempt de matières dangereuses.

Entretien

1. Évitez de laisser tomber, de claquer ou de jeter l'appareil.



2. Évitez les températures extrêmes.
N'exposez pas l'appareil directement sous le soleil.

3. N'utilisez pas l'appareil à d'autres fins.

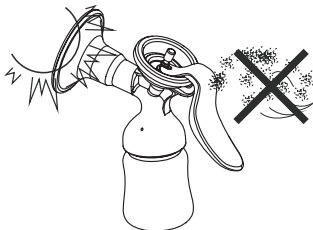

Fiche technique

Description du produit	Tire-lait manuel	
Modèle	LD-101	
Vide (environ)	Environ -250 mmHg	
Taille de l'embout téterelle	24 mm	
Poids de l'appareil	Environ 159 g (5,61 oz)	
Dimensions de l'appareil	205 x 186 x 90 mm (L x L x H)	
Conditions de fonctionnement	Température	5°C~40°C (41°F~104°F)
	Humidité	15~93%RH
	Pression	700hPa~1060hPa
Conditions de stockage	Température	-20°C~55°C (-4°F~131°F)
	Humidité	15~93%RH

Les caractéristiques indiquées dans la fiche technique peuvent être modifiées sans préavis.

Explication des symboles

	Attention: lisez attentivement les instructions (avertissements)		Représentant autorisé dans la Communauté européenne		Dispositif médical conforme à la directive 93/42 / CEE
	Fabricant		À conserver à l'abri de la lumière du soleil		Numéro de série
	Code produit		Numéro de lot		Consulter les instructions d'utilisation
	Limite de température		Limite d'humidité		

CONDITIONS DE GARANTIE GIMA

La garantie appliquée est la B2B standard Gima de 12 mois.