

# eKOMPACT

LA TECHNOLOGIE POLYVALENTE



# eKOMPACT

Promotal a mené la plus large étude jamais construite dans le domaine du mobilier d'examen médical auprès de 200 médecins issus de 6 pays européens. Cela nous permet aujourd'hui de développer des produits adaptés à forte valeur ajoutée. eKompact représente aujourd'hui la table d'examen à hauteur variable la plus adaptée aux besoins des professionnels de santé et à leur environnement. En plus de sa position assise, ses rangements et ses étriers escamotables intégrés vous permettent de faire un examen complet sur une table d'1m<sup>3</sup>. Elle devient un réel assistant pour le patient et le praticien en s'adaptant à leur morphologie et leur préférences grâce aux positions favorites mémorisables et ses mouvements autonomes.

**GARANTIE  
2 ANS**

**CAPACITÉ  
DE CHARGE  
À 205 KG**

**EXTENSION DE  
REPOSE JAMBES  
INTÉGRÉE  
(AU MÊME NIVEAU  
QUE L'ASSISE)**

**ETRIERS  
ESCAMOTABLES  
INTÉGRÉS**

**HAUTEUR VARIABLE  
DE 48 À 99,5 CM  
LARGEUR : 72 CM**

**LA TABLE EST  
ÉQUIPÉE DE :**

- 1 TIROIR LATÉRAL «PASS THROUGH» (52X37X9)
- 1 TIROIR FRONTAL (50X17X7)

## MODÈLES

<b>40235-01</b>	<b>EKOMPACT MODÈLE STANDARD</b>
<b>40235-20</b>	<b>EKOMPACT MODÈLE ONE TOUCH</b>
<b>40235-25</b>	<b>EKOMPACT MODÈLE PREMIUM (+ HABILLAGE LATÉRAL ABS + PÉDALE SANS FIL)</b>
<b>235150-70</b>	<b>SELLERIE CONFORT SANS COUTURE*</b>

\* Largeur 72cm, compatible avec les 3 modèles, à commander séparément, livrée démontée.



## **EGALITE DE TRAITEMENT**

---

### **RÉDUISEZ LES EFFORTS DE VOS PATIENTS À MOBILITÉ RÉDUITE AVEC :**

- › Une position d'accueil patient assis à 48 cm
- › Des mouvements électriques doux et sécurisés
- › Passage de la position examen assise à allongée sans aucun effort grâce à l'extension de repose jambes intégrée

### **EXAMINEZ L'ENSEMBLE DE VOS PATIENTS AVEC LA MÊME AISANCE :**

- › Accueil jusqu'à 205 Kg
- › Sellerie confort largeur 72 cm

### **SECURISEZ VOS EXAMENS :**

- › Capteurs de sécurité
- › Batterie de sécurité



## **EFFICACITÉ**

---

### **AYEZ TOUT CE DONT VOUS AVEZ BESOIN DANS 1M<sup>3</sup> :**

- › Une position gynéco avec des étriers escamotables et réglables
- › Un bac gynéco ABS (inox en option)
- › 2 tiroirs de rangement (1 Tiroir Latéral « Pass Through » & 1 Tiroir Frontal)
- › Un porte rouleau grande capacité intégré au dossier (longueur max 50cm – diamètre 20cm)
- › Des rails d'assise (option)

### **FLUIDIFIEZ VOS EXAMENS GRÂCE :**

- › Aux mouvements autonomes, 1 impulsion suffit à la mise en position (selon modèle)
- › À la commande intuitive et sa position d'accueil patient déjà paramétrée
- › Pédale sans fil (option)

### **FACILITEZ LE NETTOYAGE DE VOTRE TABLE :**

- › Sellerie sans coutures
- › Bac ABS amovible
- › Roulettes activables électriquement par contact maintenu (déplacement aisé de la table – uniquement pour le nettoyage)

## **ERGONOMIE**

---

### **CHANGEZ LES POSITIONS SANS AUCUN EFFORT :**

- › Divan tout électrique : Hauteur, dossier
- › Enregistrement de 3 positions 100% paramétrables

### **QUELLES QUE SOIENT VOS SPÉCIALITÉS**

- › Gynéco, généraliste, pédiatrie



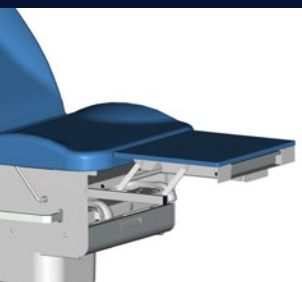

**RÉF. 272-01**  
REPOSE-JAMBES  
RELEVABLE  
AFFLEURANT



**RÉF. 278-01**  
PAIRE DE RAILS  
25X10MM

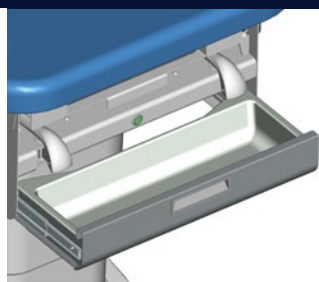

**RÉF. 40996-01**  
TIROIR CHAUFFANT



**RÉF. 4051-20**  
PÉDALE SANS-FIL

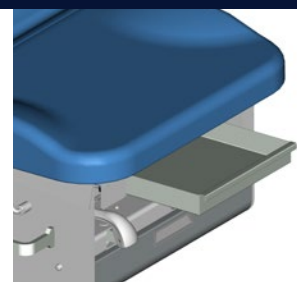

**RÉF. 40966-01**  
BAC INOX  
(EN REMPLACEMENT DU BAC STD)



**RÉF. 12851-01**  
PAIRE DE SANGLES  
POUR APPUI-JAMBES  
GOEPELS



**RÉF. 40400-1 EU/UK/US**  
**RÉF. 40400-2 DK/IT/AUS/CH**  
PRISE SECTEUR  
INTÉGRÉE ET BORNE  
ÉQUIPOTENTIELLE

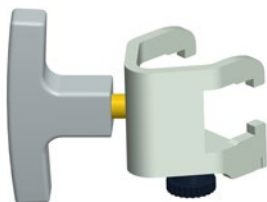

**RÉF. 878-12**  
ÉTAU COULISSANT  
POUR RAIL 25X10 mm,  
Ø 16/18 mm



**RÉF. 879-10**  
ÉTAU ROTATIF  
POUR RAIL 25x10 mm



**RÉF. 236-01**  
APPUI BRAS  
(+ 878-12)



**RÉF. 2537**  
HOUSSE  
P/APPUI-BRAS



**RÉF. 245-01**  
PAIRE DE GOEPELS  
(+ 2x 878-12)

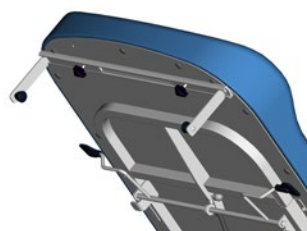

**RÉF. 2056-02**  
PORTE-ROULEAU  
RÉGLABLE  
(350-800 mm)

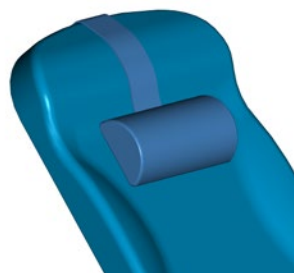

**RÉF. 11679-01**  
APPUI-TÊTE



**RÉF. 2985-01**  
TIGE PS 2 CROC.SYST.  
AUTOBLOQUANT  
(+ 878-12)



**RÉF. 985-01**  
TIGE PORTE-SERUM  
2 CROCHETS  
(+ 878-12)



**RÉF. 295-01**  
SUPPORT LAMPE LID  
POUR RAIL\* 25X10 mm



**RÉF. 295-10**  
SUPPORT LAMPE  
WELCH-ALLYN



**RÉF. 40RVS100L**  
BRAS FIXATION  
RVS100 À GAUCHE



**RÉF. 40RVS100R**  
BRAS FIXATION  
RVS100 À DROITE

**MODÈLE**  
40235-01 / 40235-20 / 40235-25

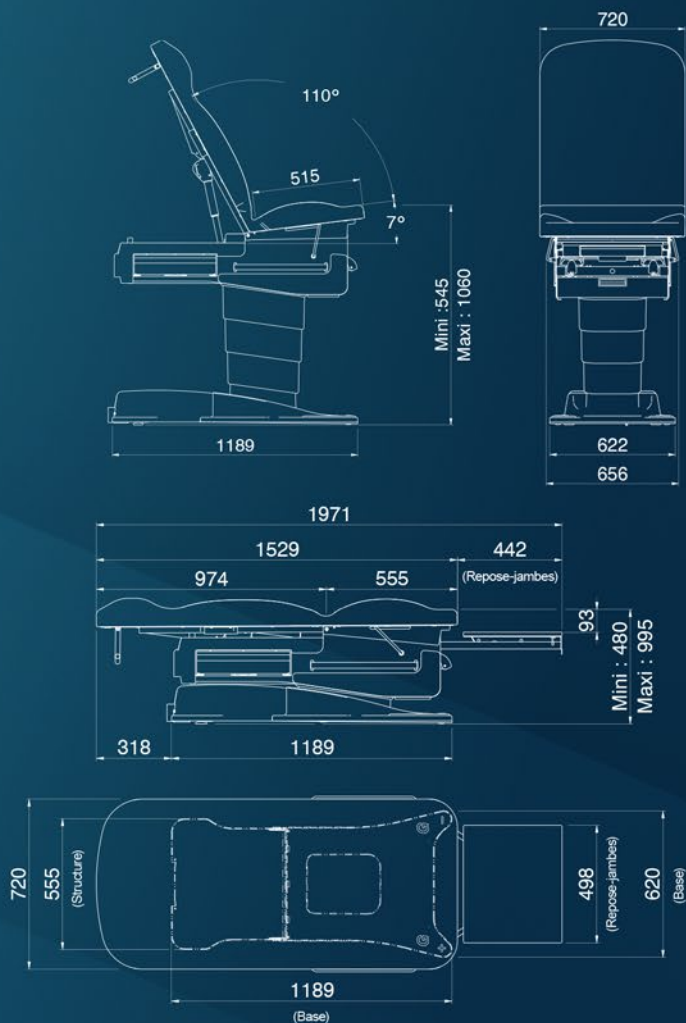

**MODÈLE**  
40235-01 / 40235-20 / 40235-25 + Option 272-01

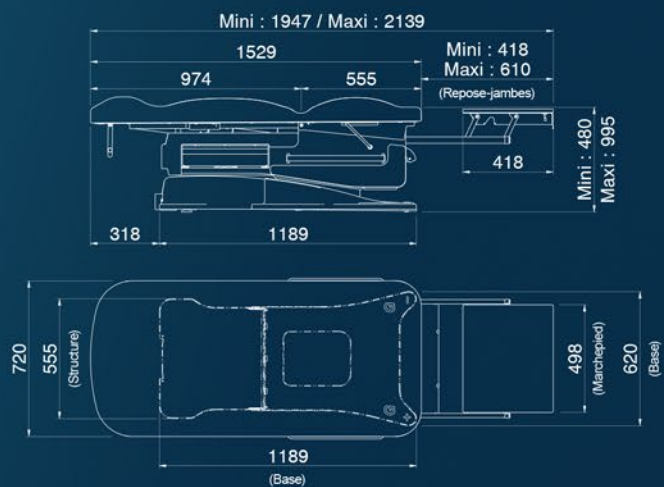

**POIDS NET**  
DIVAN : 187 kg  
SELLERIE : 12 kg

**POIDS BRUT**  
DIVAN : 220 kg  
SELLERIE : 16 kg

**VOLUME**  
DIVAN : 0,70 m<sup>3</sup>  
SELLERIE : 0,16 m<sup>3</sup>

COULEURS SELLERIES

CA - TOMATE		GAMME CLASSIQUE
CB - FUCHSIA		
CC - PRUNE		
CD - CITRON		
CE - PAON		
CF - SAPHIR		
CG - BLEU MINUIT		
CH - GLACIER		
CI - OBSCURE		
57 - ANTISTATIQUE		
CJ - GRIS		GAMME ÉLÉGANCE*
CK - PLATINE		
EA - VERT PROFOND		
EB - VÉGÉTAL		
EC - ORAGE		
ED - BLEU ARGENTÉ		
EE - PAPRIKA		
EF - CRÉPUSCULE		
EG - CAMEL		
EH - LIÈGE		

\* La gamme Éléance est soumise à l'application d'un supplément tarifaire. Merci de vous référer à la grille tarifaire.

NOMADE : lagencenomade@gmail.com



22 rue de Saint-Denis-de-Gastines - 53500 Ernée, FRANCE  
Téléphone : + 33 (0)2 43 05 17 76

